

RESISTENZA ANTIEFFRAZIONE CLASSE 2*

Peso al m² completa 12 kg

Misure massime consigliate 250 cm x 400 cm larghezza x altezza

CONTENUTO DELLA CONFEZIONE:

- Telo completo di chiusura superiore, chiusura inferiore e blocchi di sicurezza antisollevamento

REQUISITO ESSENZIALE:
RULLO Ø 70, SPESSORE 15/10



TABELLA INGOMBRI

GANCI DISTANZIALI da 3 cm

| FINO A 130 cm DI LARGHEZZA TELO | | FINO A 200 cm DI LARGHEZZA TELO | | FINO A 250 cm DI LARGHEZZA TELO | |
|---------------------------------|----------|---------------------------------|----------|---------------------------------|----------|
| ALTEZZA | DIAMETRO | ALTEZZA | DIAMETRO | ALTEZZA | DIAMETRO |
| 120 | 19,7 | 120 | 19,9 | 120 | 19,9 |
| 140 | 20,3 | 140 | 20,5 | 140 | 21,7 |
| 160 | 22,6 | 160 | 22,9 | 160 | 23,1 |
| 180 | 23,2 | 180 | 24,0 | 180 | 24,4 |
| 200 | 23,5 | 200 | 24,3 | 200 | 24,5 |
| 220 | 23,9 | 220 | 24,9 | 220 | 25,0 |
| 240 | 24,8 | 240 | 25,2 | 240 | 25,3 |
| 260 | 26,2 | 260 | 26,8 | 260 | 26,9 |
| 280 | 27,2 | 280 | 27,9 | 280 | 28,0 |
| 300 | 28,0 | 300 | 28,3 | 300 | 28,5 |

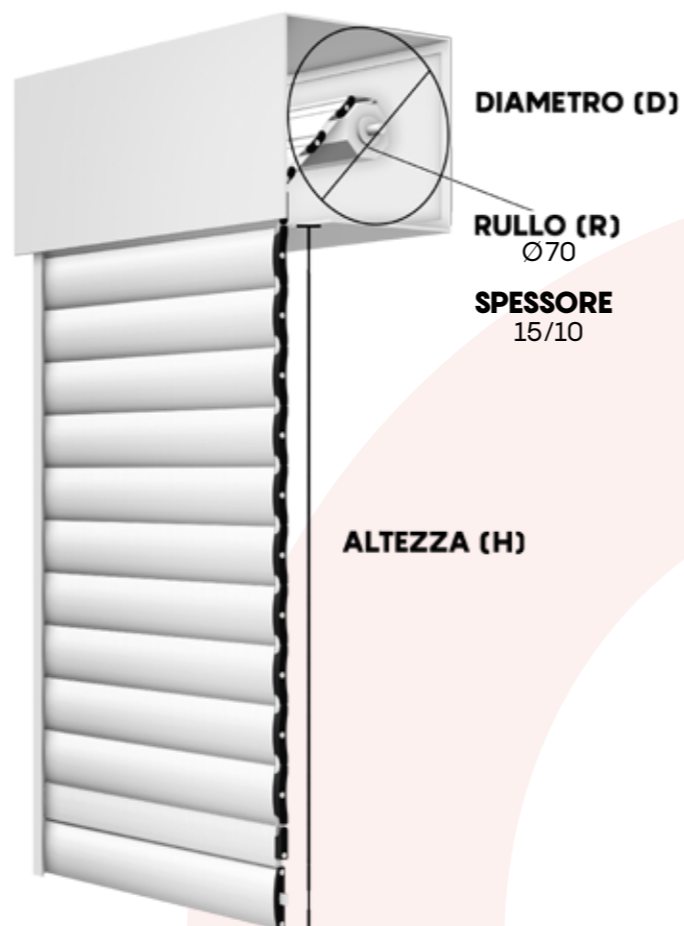
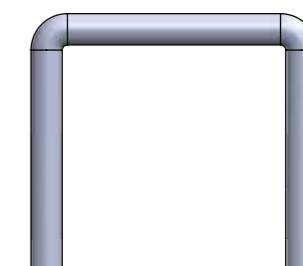

regular 3 cm

acciaio zincato FE37 cod. **SOL2S4TS3A**
acciaio inox cod. **SOL2S4TS3I**

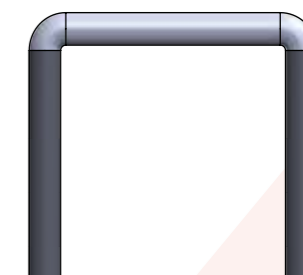

silent 3 cm

acciaio zincato FE37 cod. **SOL2S4TS3AS**
acciaio inox cod. **SOL2S4TS3IS**

DISTANZE DISPONIBILI TRA LE FASCE DEL TELO: 4

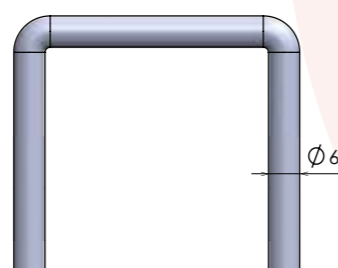
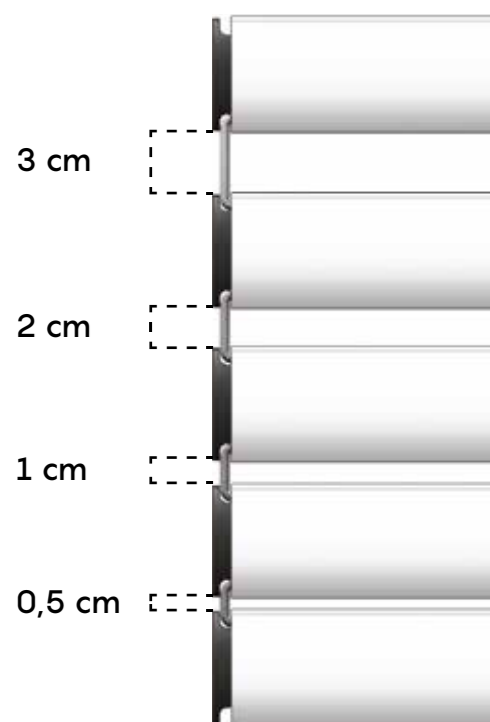

GANCIO 3 cm

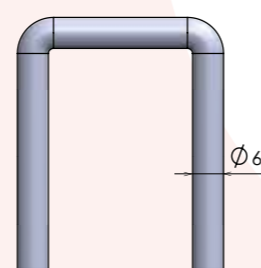

GANCIO 1 cm

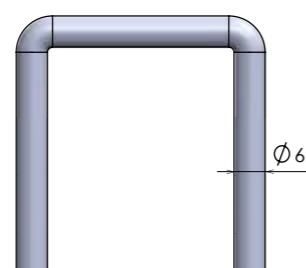

GANCIO 2 cm

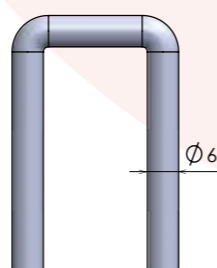

GANCIO 0,5 cm

Per una gestione più personalizzata di luce e ombra è possibile configurare anche con una combinazione dei ganci distanziali di misure diverse all'interno dello stesso telo.

* Test eseguiti su un campione di dimensioni 160 cm x 270 cm

TABELLA INGOMBRI

GANCI DISTANZIALI da 2 cm

| FINO A 130 cm DI LARGHEZZA TELO | | FINO A 200 cm DI LARGHEZZA TELO | | FINO A 250 cm DI LARGHEZZA TELO | |
|---------------------------------|----------|---------------------------------|----------|---------------------------------|----------|
| ALTEZZA | DIAMETRO | ALTEZZA | DIAMETRO | ALTEZZA | DIAMETRO |
| 120 | 18,8 | 120 | 19,2 | 120 | 19,8 |
| 140 | 20,0 | 140 | 20,4 | 140 | 21,0 |
| 160 | 21,5 | 160 | 22,2 | 160 | 22,5 |
| 180 | 22,2 | 180 | 22,8 | 180 | 22,9 |
| 200 | 22,5 | 200 | 23,5 | 200 | 23,9 |
| 220 | 23,6 | 220 | 24,7 | 220 | 24,8 |
| 240 | 24,4 | 240 | 24,8 | 240 | 25,0 |
| 260 | 25,8 | 260 | 26,2 | 260 | 26,7 |
| 280 | 26,0 | 280 | 27,0 | 280 | 27,2 |
| 300 | 27,0 | 300 | 27,5 | 300 | 27,7 |

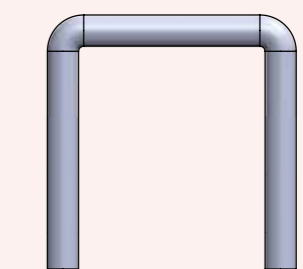

regular 2 cm

acciaio zincato FE37 cod. **SOL2TSG36A**
acciaio inox cod. **SOL2TSG36I**

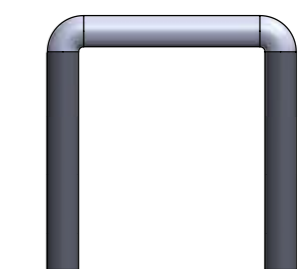

silent 2 cm

acciaio zincato FE37 cod. **SOL2TSG36AS**
acciaio inox cod. **SOL2TSG36IS**

TABELLA INGOMBRI

GANCI DISTANZIALI da 1 cm

| FINO A 130 cm DI LARGHEZZA TELO | | FINO A 200 cm DI LARGHEZZA TELO | | FINO A 250 cm DI LARGHEZZA TELO | |
|---------------------------------------|----------|---------------------------------------|----------|---------------------------------------|----------|
| ALTEZZA | DIAMETRO | ALTEZZA | DIAMETRO | ALTEZZA | DIAMETRO |
| 120 | 18,7 | 120 | 19,0 | 120 | 19,2 |
| 140 | 20,8 | 140 | 20,6 | 140 | 20,8 |
| 160 | 21,0 | 160 | 21,2 | 160 | 21,4 |
| 180 | 21,8 | 180 | 22,0 | 180 | 22,7 |
| 200 | 22,8 | 200 | 23,5 | 200 | 25,2 |
| 220 | 24,2 | 220 | 24,3 | 220 | 25,5 |
| 240 | 24,4 | 240 | 24,8 | 240 | 25,8 |
| 260 | 25,2 | 260 | 25,6 | 260 | 26,4 |
| 280 | 26,0 | 280 | 26,4 | 280 | 27,3 |
| 300 | 27,3 | 300 | 27,5 | 300 | 28,0 |

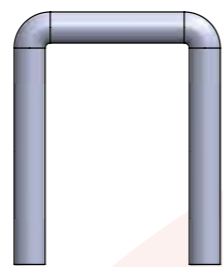

regular 1 cm

acciaio zincato FE37 cod. **SOL2TSG28A**
acciaio inox cod. **SOL2TSG28I**

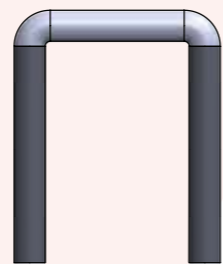

silent 1 cm

acciaio zincato FE37 cod. **SOL2TSG28AS**
acciaio inox cod. **SOL2TSG28IS**

PROFILI ALLUMINIO ESTRUSO

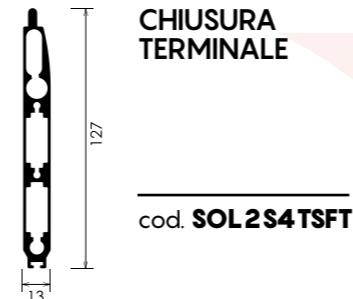
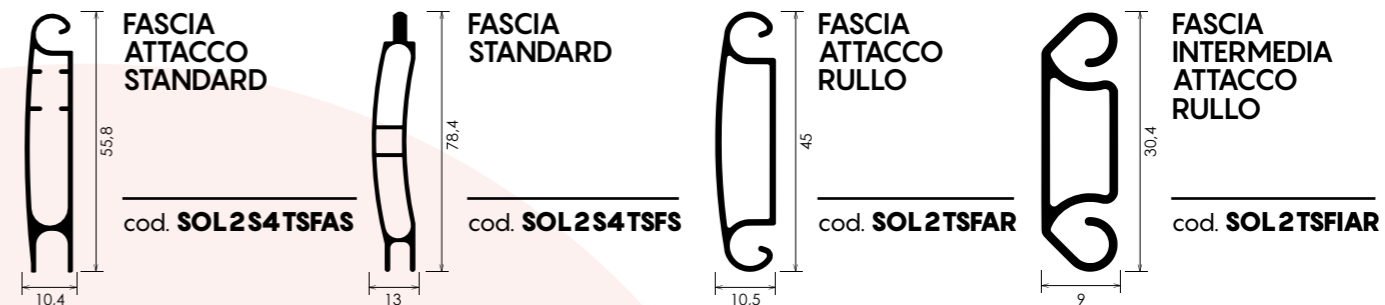

TAPPI

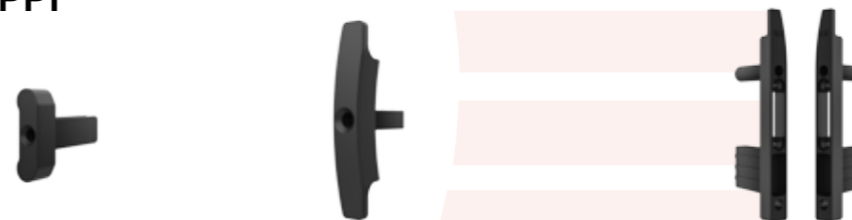

TAPPO PICCOLO cod. **SOL21TP**

TAPPO FASCIA STD cod. **SOL2S4TSTFS**

TAPPO TERMINALE DI SICUREZZA (COPPIA) cod. **SOL2S4TSTT**



TAPPO TENUTA INTERNA PIASTRA ANTITAGLIO cod. **SOL2S4TSTTI**

TABELLA INGOMBRI

GANCI DISTANZIALI da 0,5 cm

| FINO A 130 cm DI LARGHEZZA TELO | | FINO A 200 cm DI LARGHEZZA TELO | | FINO A 250 cm DI LARGHEZZA TELO | |
|---------------------------------------|----------|---------------------------------------|----------|---------------------------------------|----------|
| ALTEZZA | DIAMETRO | ALTEZZA | DIAMETRO | ALTEZZA | DIAMETRO |
| 120 | 18,8 | 120 | 19,0 | 120 | 19,3 |
| 140 | 19,0 | 140 | 19,5 | 140 | 20,3 |
| 160 | 20,4 | 160 | 21,2 | 160 | 22,3 |
| 180 | 23,4 | 180 | 23,6 | 180 | 23,9 |
| 200 | 23,5 | 200 | 23,8 | 200 | 24,0 |
| 220 | 24,0 | 220 | 24,2 | 220 | 24,5 |
| 240 | 25,1 | 240 | 25,7 | 240 | 25,9 |
| 260 | 25,5 | 260 | 26,0 | 260 | 26,2 |
| 280 | 26,1 | 280 | 26,5 | 280 | 26,8 |
| 300 | 27,3 | 300 | 27,6 | 300 | 27,9 |

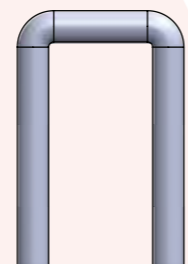

regular 0,5 cm

acciaio zincato FE37 cod. **SOL2TSG20A**
acciaio inox cod. **SOL2TSG20I**

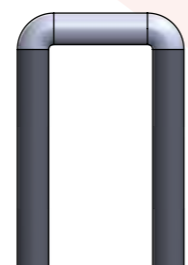

silent 0,5 cm

acciaio zincato FE37 cod. **SOL2TSG20AS**
acciaio inox cod. **SOL2TSG20IS**

CHIUSURE



FERMO CHIUSURA PER FASCIA SUPERIORE E PER TERMINALE cod. **SOL2S4TSFC**

SICUREZZA

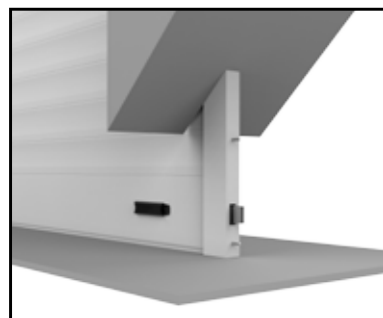

Fermo inferiore antisollevamento



Fermo superiore antisollevamento

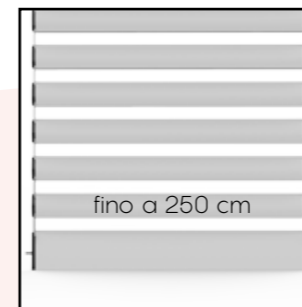

DIMENSIONI MASSIME

Questo modello è disponibile con larghezza massima di 250 cm per singolo telo.

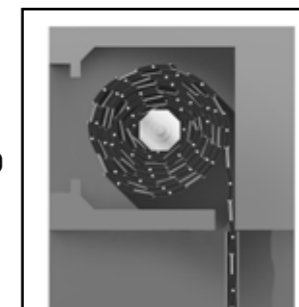

INGOMBRI RIDOTTI

Nonostante sia una tapparella avvolgibile a fasce-profili distanziabili, trova collocazione nei cassonetti più diffusi sul mercato.



SISTEMA REGULAR

Movimento brevettato che si trasforma in un frangisole.



SISTEMA SILENT

Funzionalità brevettata che consente di avere massima silenziosità in fase di apertura e chiusura.

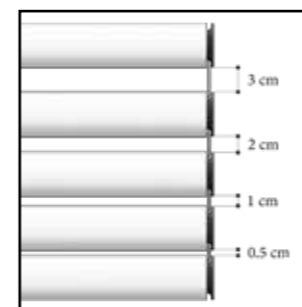

4 DISTANZE

Configurazione massima. Il telo può essere ordinato con 4 misure distanziali differenti: da 3 cm, 2 cm, 1 cm, 0,5 cm, anche in combinazioni diverse. Configurazione da comunicare in fase d'ordine.

Vista d'assieme frontale

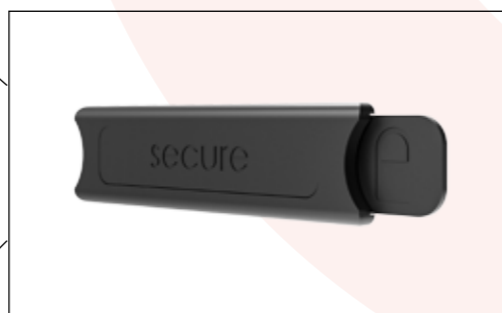

particolare FERMO CHIUSURA SUPERIORE E INFERIORE

COME PRENDERE LE MISURE

LARGHEZZA DEL TELO: Rilevare la larghezza riferendosi all'INTERNO DELLE GUIDE e riportando la misura con una sottrazione di -7 mm.

ESEMPIO: In caso di misura esatta 92,7 cm è necessario comunicare in fase di ordine 92 cm

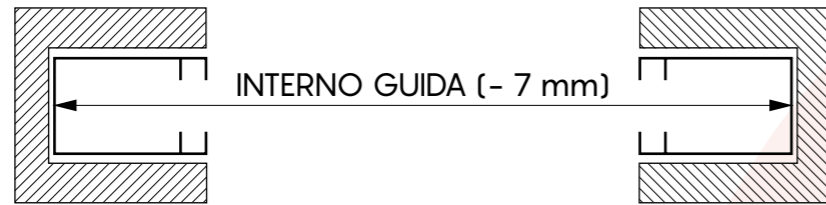

ALTEZZA DEL TELO: Rilevare l'altezza riferendosi alla LUCE ARCHITETTONICA e riportando la misura con un'aggiunta di +10 cm.

ESEMPIO: In caso di misura esatta 210 cm è necessario comunicare in fase di ordine 220 cm

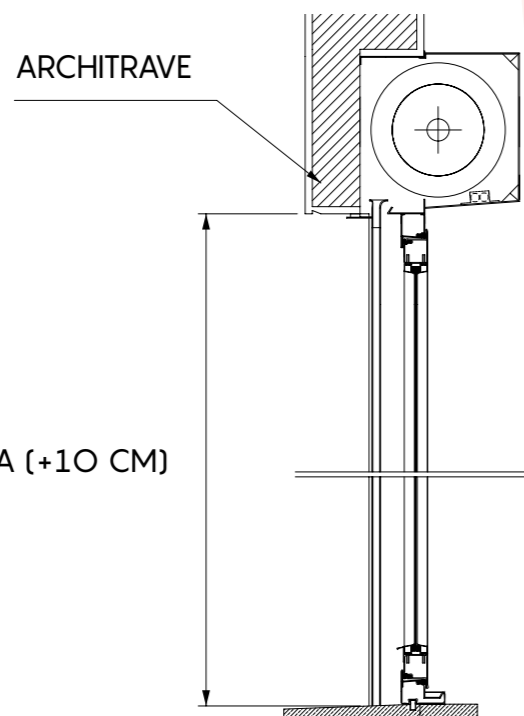

H - LUCE ARCHITETTONICA (+10 CM)

ATTENZIONE

È necessario comunicare in fase d'ordine solo misure finite:
LARGHEZZA interno guide -7mm
ALTEZZA luce +10cm

OPZIONI PER CHIUSURA TELO

| | | |
|--|-----------------|---------|
| | fermo superiore | incluso |
| | fermo inferiore | incluso |

GUIDE COMPATIBILI

| | |
|--|--|
| | GATS 002N Spazzolino obbligatorio: fino a largh. 100cm altezza setole 0,7 oltre 100cm altezza setole 0,9 |
| | GATS 004N Spazzolino obbligatorio: fino a largh. 100cm altezza setole 0,7 oltre 100cm altezza setole 0,9 |
| | GATS 007N Spazzolino obbligatorio: fino a largh. 100cm altezza setole 0,7 oltre 100cm altezza setole 0,9 |
| | GATS 008N Spazzolino obbligatorio: fino a largh. 100cm altezza setole 0,7 oltre 100cm altezza setole 0,9 |

ATTENZIONE: per un regolare funzionamento è necessario utilizzare ESCLUSIVAMENTE lo spazzolino fornito in abbinamento con la guida configurata ed ordinata, che è presente all'interno della confezione già tagliato nella misura utile.