

RESISTENZA ANTIFFRAZIONE CLASSE 3*



Peso al m² completa 14 kg

Misure massime consigliate 250 cm x 400 cm larghezza x altezza

CONTENUTO DELLA CONFEZIONE:

- Telo completo di chiusura superiore, chiusura inferiore e blocchi di sicurezza antisollevamento

PER VALIDITÀ DELLA CERTIFICAZIONE RC3 UTILIZZARE ESCLUSIVAMENTE LE GUIDE DA INCASSARE, INDICATE NELLA SCHEDA TECNICA

REQUISITO ESSENZIALE: RULLO Ø 70, SPESSORE 15/10



TABELLA INGOMBRI

GANCI DISTANZIALI da 3 cm

FINO A 130 cm DI LARGHEZZA TELO		FINO A 200 cm DI LARGHEZZA TELO		FINO A 250 cm DI LARGHEZZA TELO	
ALTEZZA	DIAMETRO	ALTEZZA	DIAMETRO	ALTEZZA	DIAMETRO
120	17,9	120	18,2	120	18,6
140	19,7	140	20,0	140	20,6
160	19,9	160	20,7	160	21,2
180	21,2	180	21,5	180	22,1
200	22,0	200	22,2	200	22,5
220	23,5	220	23,7	220	23,8
240	23,7	240	24,5	240	25,0
260	24,5	260	24,8	260	25,5
280	25,7	280	25,7	280	26,2
300	26,0	300	26,5	300	27,5

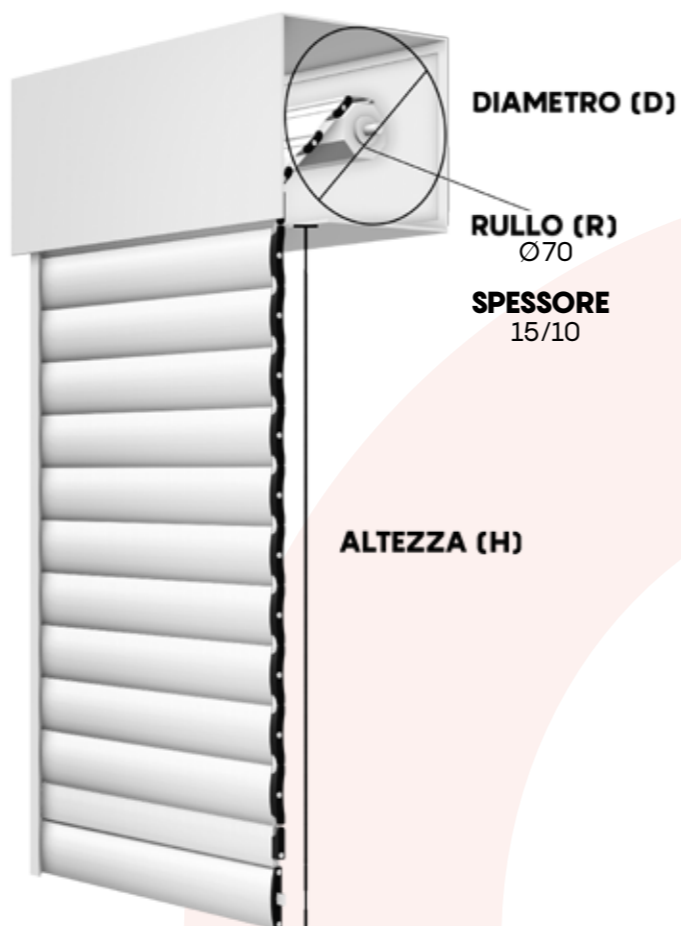
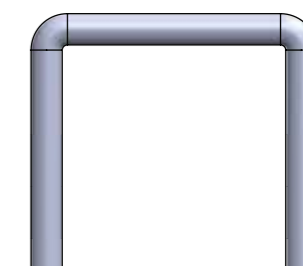

regular 3 cm

acciaio zincato FE37 cod. **SOL2TSG43A**
acciaio inox cod. **SOL2TSG43I**

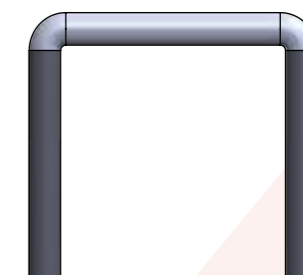

silent 3 cm

acciaio zincato FE37 cod. **SOL2TSG43AS**
acciaio inox cod. **SOL2TSG43IS**

DISTANZE DISPONIBILI TRA LE FASCE DEL TELO: 4

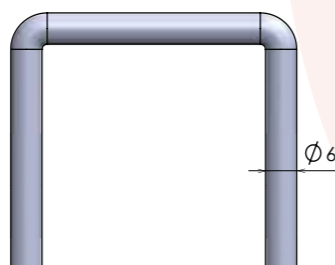
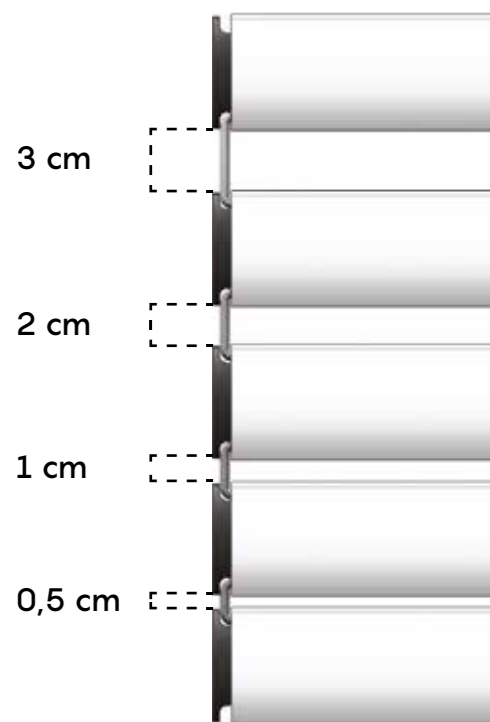

GANCIO 3 cm

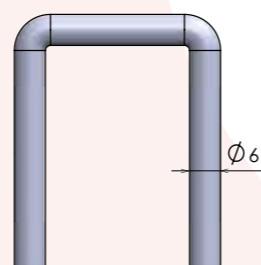

GANCIO 1 cm

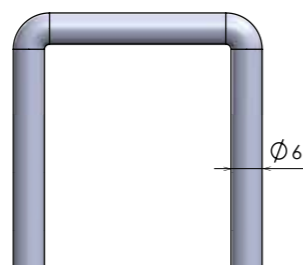

GANCIO 2 cm

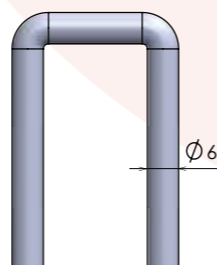

GANCIO 0,5 cm

Per una gestione più personalizzata di luce e ombra è possibile configurare anche con una combinazione dei ganci distanziali di misure diverse all'interno dello stesso telo.

* Test eseguiti su un campione di dimensioni 160 cm x 270 cm

TABELLA INGOMBRI

GANCI DISTANZIALI da 2 cm

FINO A 130 cm DI LARGHEZZA TELO		FINO A 200 cm DI LARGHEZZA TELO		FINO A 250 cm DI LARGHEZZA TELO	
ALTEZZA	DIAMETRO	ALTEZZA	DIAMETRO	ALTEZZA	DIAMETRO
120	19,3	120	19,7	120	20,0
140	20,5	140	21,0	140	20,5
160	21,2	160	21,4	160	21,6
180	21,5	180	21,7	180	22,3
200	22,2	200	22,7	200	23,2
220	23,0	220	23,5	220	23,8
240	23,5	240	24,5	240	24,7
260	24,7	260	24,8	260	25,0
280	25,7	280	25,9	280	26,5
300	26,2	300	26,5	300	27,2

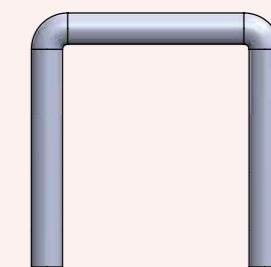

regular 2 cm

acciaio zincato FE37 cod. **SOL2TSG36A**
acciaio inox cod. **SOL2TSG36I**

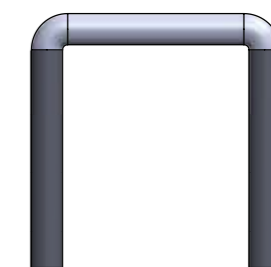

silent 2 cm

acciaio zincato FE37 cod. **SOL2TSG36AS**
acciaio inox cod. **SOL2TSG36IS**

TABELLA INGOMBRI

FINO A 130 cm DI LARGHEZZA TELO	
ALTEZZA	DIAMETRO
120	17,7
140	19,5
160	20,2
180	20,6
200	22,6
220	23,0
240	23,4
260	23,8
280	25,4
300	26,0

FINO A 200 cm DI LARGHEZZA TELO	
ALTEZZA	DIAMETRO
120	18,1
140	19,7
160	20,5
180	21,0
200	23,2
220	23,5
240	23,8
260	24,2
280	25,7
300	26,0

FINO A 250 cm DI LARGHEZZA TELO	
ALTEZZA	DIAMETRO
120	19,0
140	20,0
160	21,2
180	22,0
200	24,0
220	24,3
240	24,5
260	24,9
280	26,2
300	26,5

GANCI DISTANZIALI da 1 cm

GANCI DISTANZIALI da 1 cm

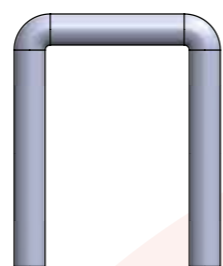

regular 1 cm

acciaio zincato FE37 cod. **SOL2TSG28A**
acciaio inox cod. **SOL2TSG28I**

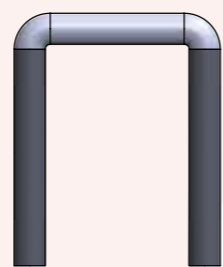

silent 1 cm

acciaio zincato FE37 cod. **SOL2TSG28AS**
acciaio inox cod. **SOL2TSG28IS**

PROFILI ALLUMINIO ESTRUSO

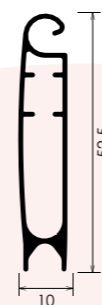

FASCIA ATTACCO STANDARD

cod. **SOL2TSFAS**

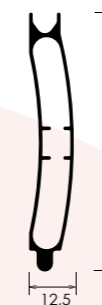

FASCIA STANDARD

cod. **SOL2TSFS**

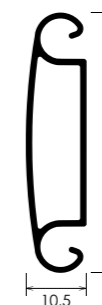

FASCIA ATTACCO RULLO

cod. **SOL2TSFAR**



FASCIA INTERMEDIA ATTACCO RULLO

cod. **SOL2TSFIAR**

TABELLA INGOMBRI

FINO A 130 cm DI LARGHEZZA TELO	
ALTEZZA	DIAMETRO
120	17,5
140	18,4
160	19,4
180	21,0
200	21,5
220	22,0
240	23,0
260	23,5
280	24,0
300	25,3

FINO A 200 cm DI LARGHEZZA TELO	
ALTEZZA	DIAMETRO
120	17,7
140	18,9
160	19,6
180	21,2
200	21,6
220	22,4
240	23,5
260	23,8
280	24,2
300	25,3

FINO A 250 cm DI LARGHEZZA TELO	
ALTEZZA	DIAMETRO
120	18,3
140	19,2
160	20,2
180	21,5
200	22,0
220	22,5
240	24,0
260	24,4
280	25,0
300	26,0

GANCI DISTANZIALI da 0,5 cm

GANCI DISTANZIALI da 0,5 cm

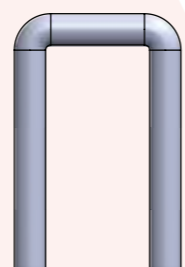

regular 0,5 cm

acciaio zincato FE37 cod. **SOL2TSG20A**
acciaio inox cod. **SOL2TSG20I**

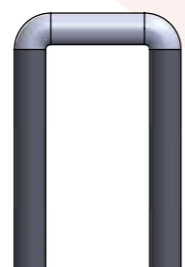

silent 0,5 cm

acciaio zincato FE37 cod. **SOL2TSG20AS**
acciaio inox cod. **SOL2TSG20IS**

ACCESSORI INTERNI PROFILI

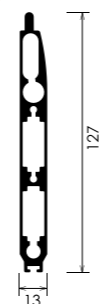

CHIUSURA TERMINALE

cod. **SOL2S4TSFT**



TONDINO

acciaio zincato FE37 per tenuta ROSTRO ANTISTRAPPO

cod. **SOL2TSTAS**



LAMINA

acciaio al manganese con trattamento anti-taglio

cod. **SOL2TSLAT**

TAPPI



TAPPO PICCOLO

cod. **SOL21TP**



TAPPO GRANDE

cod. **SOL2TSTG**



TAPPO TERMINALE DI SICUREZZA (COPPIA)

cod. **SOL2S4TSTT**



TAPPO TENUTA INTERNA PIASTRA ANTITAGLIO

cod. **SOL2S4TSTTI**

CHIUSURE



FERMO CHIUSURA PER FASCIA SUPERIORE E PER TERMINALE

cod. **SOL2S4TSFC**

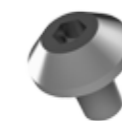

ROSTRO ANTISTRAPPO

cod. **SOL2TSRAS**

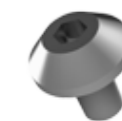

ROSTRO ANTISTRAPPO IN ACCIAIO INOX

cod. **SOL2TSRASI**

SICUREZZA

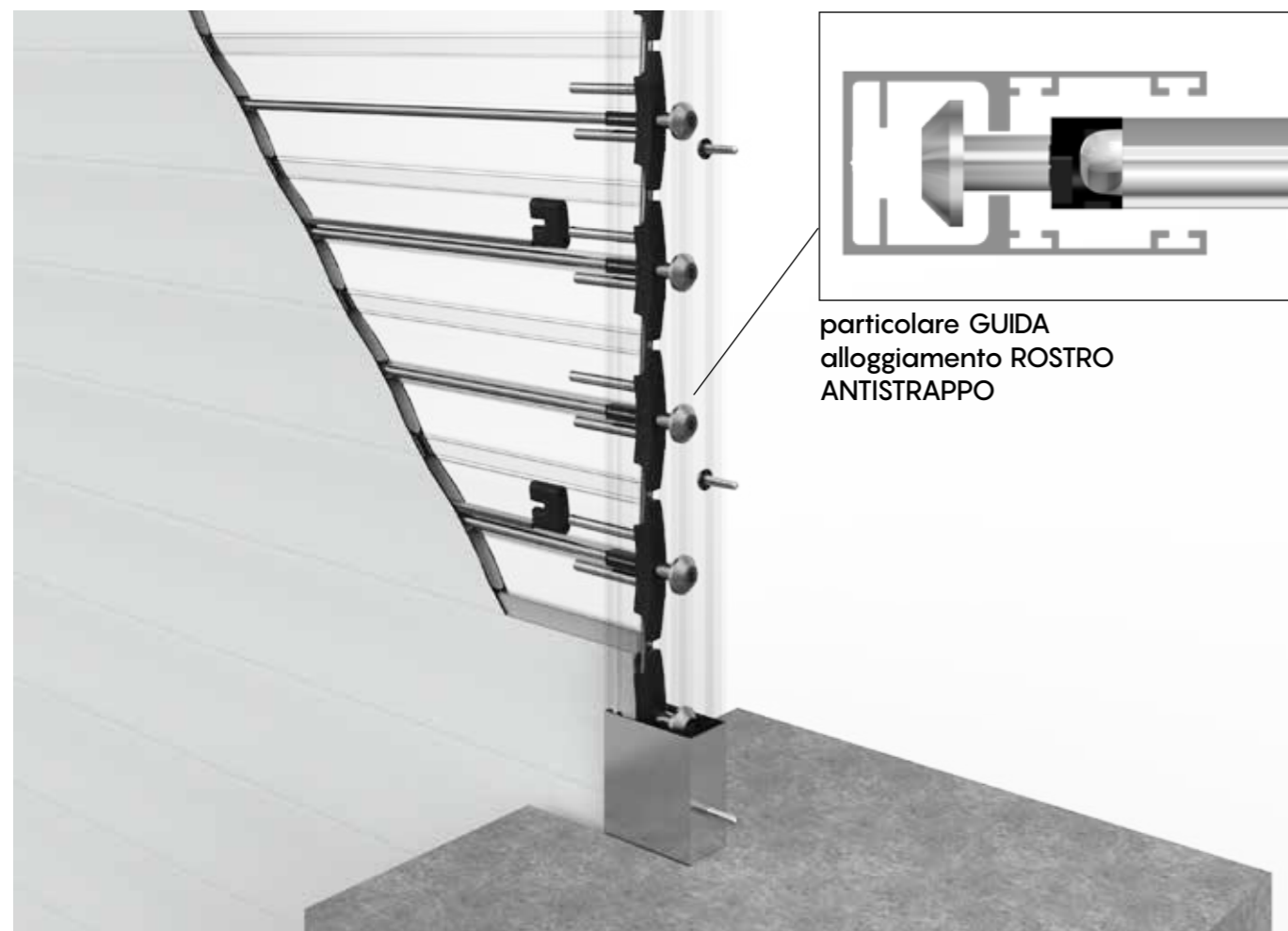

particolare GUIDA alloggiamento ROSTRO ANTISTRAPPO

Sistema di antieffrazione composto da profilo tondo antistrappo in acciaio, barra in acciaio al manganese con trattamento antitaglio e rostro esterno guida che scorre nella guida di sicurezza. Sistema ripetuto a fasce alternate. Rostro su tutte le fasce.

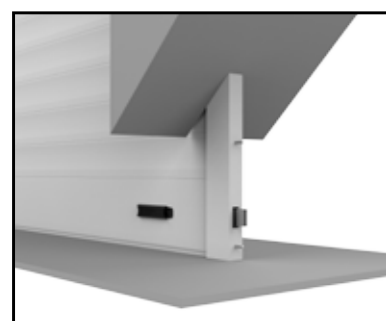

Fermo inferiore antisollevamento



Fermo superiore antisollevamento

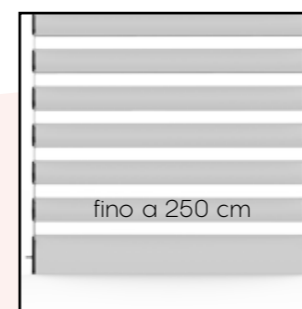

DIMENSIONI MASSIME

Questo modello è disponibile con larghezza massima di 250 cm per singolo telo.

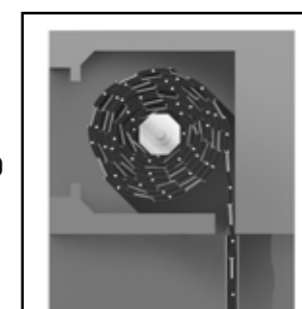

INGOMBRI RIDOTTI

Nonostante sia una tapparella avvolgibile a fasce-profili distanziabili, trova collocazione nei cassonetti più diffusi sul mercato.



SISTEMA REGULAR

Movimento brevettato che trasforma in un frangisole.



SISTEMA SILENT

Funzionalità brevettata che consente di avere massima silenziosità in fase di apertura e chiusura.

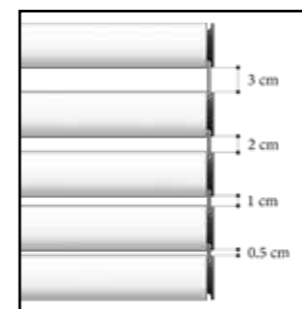

4 DISTANZE

Configurazione massima. Il telo può essere ordinato con 4 misure distanziali differenti: da 3 cm, 2 cm, 1 cm, 0,5 cm, anche in combinazioni diverse. Configurazione da comunicare in fase d'ordine.

COME PRENDERE LE MISURE

LARGHEZZA DEL TELO: Rilevare la larghezza riferendosi all'INTERNO DELL'INCASSO.

ESEMPIO: In caso di misura esatta 120 cm è necessario comunicare in fase di ordine 120 cm

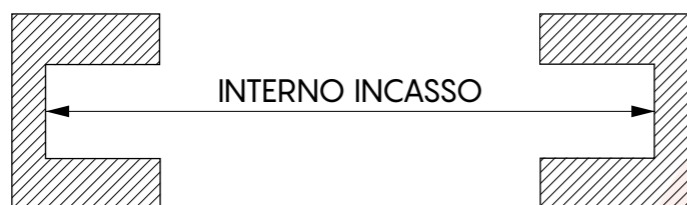

ALTEZZA DEL TELO: Rilevare l'altezza riferendosi alla LUCE ARCHITETTONICA e riportando la misura con un'aggiunta di +10 cm.

ESEMPIO: In caso di misura esatta 210 cm è necessario comunicare in fase di ordine 220 cm

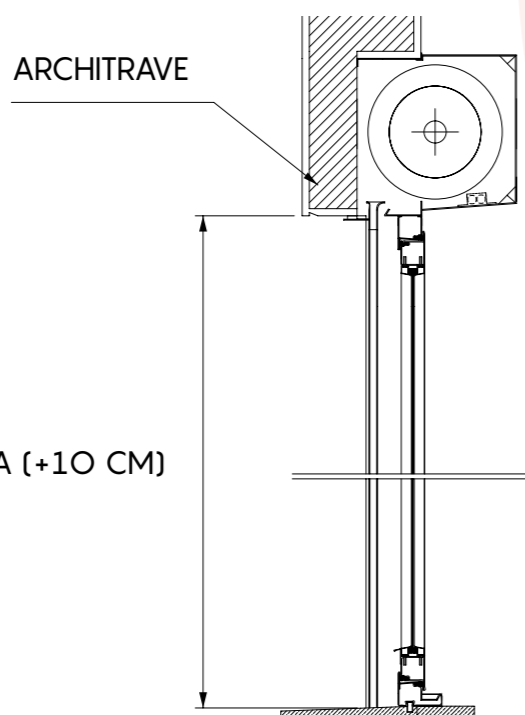



H - LUCE ARCHITETTONICA (+10 CM)

ATTENZIONE

È necessario comunicare in fase d'ordine solo misure finite:
LARGHEZZA interno incasso
ALTEZZA luce +10cm

OPZIONI PER CHIUSURA TELO

	fermo superiore	incluso
	fermo inferiore	incluso

GUIDA DA INCASSARE

Ral - Puntinati

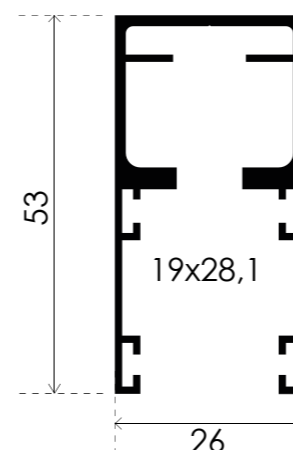

GATS 009N
Spazzolino obbligatorio:
altezza setole 0,7 mm

ATTENZIONE: per un regolare funzionamento è necessario utilizzare ESCLUSIVAMENTE lo spazzolino fornito in abbinamento con la guida configurata ed ordinata, che è presente all'interno della confezione già tagliato nella misura utile.